

Multi CHIPLD

Lead (Pb) Free Product - RoHS Compliant

LRTB R98G

Released



Besondere Merkmale

- **Gehäusetyyp:** schwarzes SMT-Gehäuse, Kontrasterhöhung durch schwarze Oberfläche (RGB-Displays) und diffuses Harz
- **Besonderheit des Bauteils:** additive Farbmischung durch unabhängige Ansteuerung aller Chips
- **Wellenlänge:** 625 nm (rot), 528 nm (true green), 470 nm (blau)
- **Abstrahlwinkel:** 100°
- **Gruppierungsparameter:** Lichtstärke, Wellenlänge
- **Verarbeitungsmethode:** für alle SMT-Bestücktechniken geeignet
- **Lötmethode:** Reflow Löten
- **Vorbehandlung:** nach JEDEC Level 2
- **Verpackungseinheit:** 4 Rollen mit 3'000/Rolle, ø180 mm
- **ESD-Festigkeit:** ESD-sensitiv
- **Erweiterte Korrosionsfestigkeit:** Details siehe Seite 18

Anwendungen

- Vollfarbdisplays bzw. RGB-Displays
- Getrennte Ansteuerung der Leuchtdiodenchips zur Darstellung verschiedener Farben inclusive weiß

Features

- **package:** black SMT package, higher contrast by a black surface (RGB-Displays) and diffused resin
- **feature of the device:** additive mixture of color stimuli by independent driving of each chip
- **wavelength:** 625 nm (red), 528 nm (true green), 470 nm (blue)
- **viewing angle:** 100°
- **grouping parameter:** luminous intensity, wavelength
- **assembly methods:** suitable for all SMT assembly methods
- **soldering methods:** reflow soldering
- **preconditioning:** acc. to JEDEC Level 2
- **method of packing:** 4 reels with 3,000/reel, ø180 mm
- **ESD-withstand voltage:** sensitive device
- **Superior Corrosion Robustness:** details see page 18

Applications

- full color displays, RGB-Displays
- LED chips can be controlled separately to display various colors including white

Bestellinformation
Ordering Information

Typ Type	Emissionsfarbe Color of Emission	Lichtstärke ¹⁾ Seite 24 Luminous Intensity ¹⁾ page 24		
		$I_F = 20 \text{ mA}$ I_V (mcd)		
		red	true green	blue
LRTB R98G	red true green blue	125 ... 450	224 ... 560	45 ... 112

Bestellinformation
Ordering Information

Typ Type	Bestellnummer Ordering Code
LRTB R98G-R5T-1+S7T7-35+PQ-25	Q65111A3103

Anm: Die oben genannten Typbezeichnungen umfassen die bestellbaren Selektionen. Diese bestehen aus wenigen Helligkeitsgruppen (siehe **Seite 6** für nähere Informationen). Es wird nur eine einzige Helligkeitsgruppe pro Gurt geliefert. Z.B.: LRTB R98G-R5T-1+S7T7-35+PQ-25 bedeutet, dass auf dem Gurt nur eine der Helligkeitsgruppen R5, R7, R9, S, S5, S7, S9 oder T enthalten ist. Um die Liefersicherheit zu gewährleisten, können einzelne Helligkeitsgruppen nicht bestellt werden.

Gleiches gilt für die Farben, bei denen Wellenlängengruppen gemessen und gruppiert werden. Pro Gurt wird nur eine Wellenlängengruppe geliefert. Z.B.: LRTB R98G-R5T-1+S7T7-35+PQ-25 bedeutet, dass auf dem Gurt nur eine der Wellenlängengruppen -3 bis -5 enthalten ist (siehe **Seite 8** für nähere Information). Z.B.: LRTB R98G-R5T-1+S7T7-35+PQ-25 bedeutet, dass das Bauteil innerhalb der auf **Seite 4** spezifizierten Grenzen geliefert wird. Um die Liefersicherheit zu gewährleisten, können einzelne Wellenlängengruppen nicht bestellt werden.

Note: The above Type Numbers represent the order groups which include only a few brightness groups (see page 7 for explanation). Only one group will be shipped on each reel (there will be no mixing of two groups on each reel). E.g. LRTB R98G-R5T-1+S7T7-35+PQ-25 means that only one group R5, R7, R9, S, S5, S7, S9 or T will be shippable for any one reel. In order to ensure availability, single brightness groups will not be orderable.

In a similar manner for colors where wavelength groups are measured and binned, single wavelength groups will be shipped on any one reel. E.g. LRTB R98G-R5T-1+S7T7-35+PQ-25 means that only 1 wavelength group -3 to -5 will be shippable (see page 8 for explanation). E.g. LRTB R98G-R5T-1+S7T7-35+PQ-25 means that the device will be shipped within the specified limits as stated on page 4. In order to ensure availability, single wavelength groups will not be orderable.

Grenzwerte
Maximum Ratings

Bezeichnung Parameter	Symbol Symbol	Werte Values			Einheit Unit
		red	true green	blue	
Betriebstemperatur Operating temperature range	T_{op}	- 30 ... + 85			°C
Lagertemperatur Storage temperature range	T_{stg}	- 40 ... + 95			°C
Sperrschichttemperatur Junction temperature	T_j	+ 95	+ 95	+ 95	°C
Durchlassstrom Forward current ($T_A=25^\circ\text{C}$)	I_F	30	20	20	mA
Stoßstrom Surge current $t_p = 10 \mu\text{s}$, $D = 0.005$, $T_A=25^\circ\text{C}$	I_{FM}	100	100	100	mA
Sperrspannung ^{2) Seite 24} Reverse voltage ^{2) page 24} ($T_A=25^\circ\text{C}$)	V_R	12	5	5	V

Kennwerte Characteristics

($T_A = 25\text{ °C}$)

Bezeichnung Parameter	Symbol Symbol	Werte Values			Einheit Unit
		red	true green	blue	
Wellenlänge des emittierten Lichtes Wavelength at peak emission $I_F = 20\text{ mA}$	(typ.) λ_{peak}	632	523	465	nm
Dominantwellenlänge ⁴⁾ Seite 24 Dominant wavelength ⁴⁾ page 24 $I_F = 20\text{ mA}$	λ_{dom}	625 - 6 + 6	528* - 11 + 13	470* - 9 + 6	nm
Spektrale Bandbreite bei 50 % $I_{\text{rel max}}$ Spectral bandwidth at 50 % $I_{\text{rel max}}$ $I_F = 20\text{ mA}$	(typ.) $\Delta\lambda$	18	33	25	nm
Abstrahlwinkel bei 50 % I_V (Vollwinkel) Viewing angle at 50 % I_V	(typ.) 2ϕ	100	100	100	Grad deg.
Durchlassspannung ⁵⁾ Seite 24 Forward voltage ⁵⁾ page 24 $I_F = 20\text{ mA}$	(min.) V_F (typ.) V_F (max.) V_F	1.90 2.05 2.50	2.8 3.2 3.8	2.8 3.2 3.8	V V V
Sperrstrom Reverse current $V_R = 5\text{ V}$ (blue / true green); 12 V (red)	(typ.) I_R (max.) I_R	0.02 10	0.01 10	0.01 10	μA μA
Temperaturkoeffizient von λ_{dom} Temperature coefficient of λ_{dom} $I_F = 20\text{ mA}$; $25\text{ °C} \leq T \leq 100\text{ °C}$	(typ.) $TC_{\lambda_{\text{dom}}}$	0.04	0.03	0.03	nm/K
Temperaturkoeffizient von V_F Temperature coefficient of V_F $I_F = 20\text{ mA}$; $25\text{ °C} \leq T \leq 100\text{ °C}$	(typ.) TC_V	- 1.5	- 3.0	- 2.0	mV/K
Optischer Wirkungsgrad Optical efficiency $I_F = 20\text{ mA}$	(typ.) η_{opt}	18	21	5	lm/W
Wärmewiderstand Thermal resistance					
Sperrschicht/Löt看 Junction/solder point	1 chip on (typ.) $R_{\text{th JS}}$	490	470	470	K/W
	3 chips on (typ.) $R_{\text{th JS}}$	810	540	540	K/W
Sperrschicht/Löt看 Junction/solder point	1 chip on (max.) $R_{\text{th JS}}$	590**	570**	570**	K/W
	3 chips on (max.) $R_{\text{th JS}}$	980**	650**	650**	K/W

* Einzelgruppen siehe Seite 8
Individual groups on page 8

** R_{th} (max) basiert auf statistischen Werten
 R_{th} (max) is based on statistic values

Farbortgruppen⁴⁾ Seite 9
Chromaticity Coordinate Groups⁴⁾ page 9

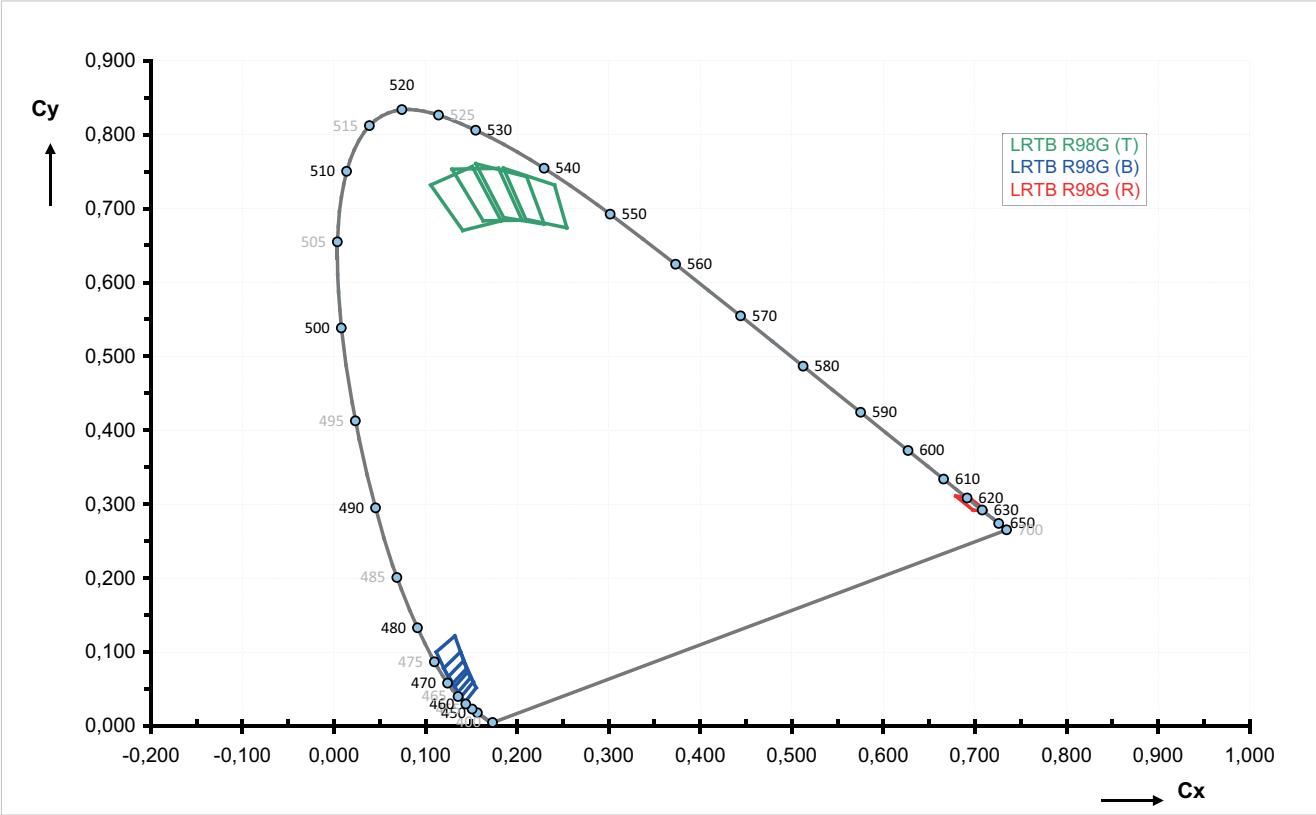

Gruppe Group	Cx	Cy	Gruppe Group	Cx	Cy
2	0.1056	0.7317	2	0.1432	0.0326
	0.1407	0.6702		0.1552	0.0516
	0.1825	0.6833		0.1462	0.0733
	0.1508	0.7567		0.1307	0.0517
3	0.1289	0.7533	3	0.1385	0.0392
	0.1630	0.6833		0.1521	0.0596
	0.2052	0.6843		0.1416	0.0883
	0.1796	0.7544		0.1253	0.0675
4	0.1549	0.7607	4	0.1349	0.0447
	0.1853	0.6878		0.1491	0.0654
	0.2296	0.6789		0.1382	0.0447
	0.2103	0.7432		0.1197	0.0654
5	0.1849	0.7548	5	0.1287	0.0562
	0.2094	0.6854		0.1446	0.0778
	0.2542	0.6738		0.1321	0.1217
	0.2407	0.7319		0.1116	0.1001
			red	0.693	0.310
				0.679	0.311
				0.698	0.292
				0.712	0.291

Anm.: Die Farbkoordinaten des Mischlichtes können innerhalb des gekennzeichneten Bereichs des Farbdreiecks erwartet werden.
 Note: The color coordinates of the mixed light can be expected within the marked area of the color triangle

Floating Bins

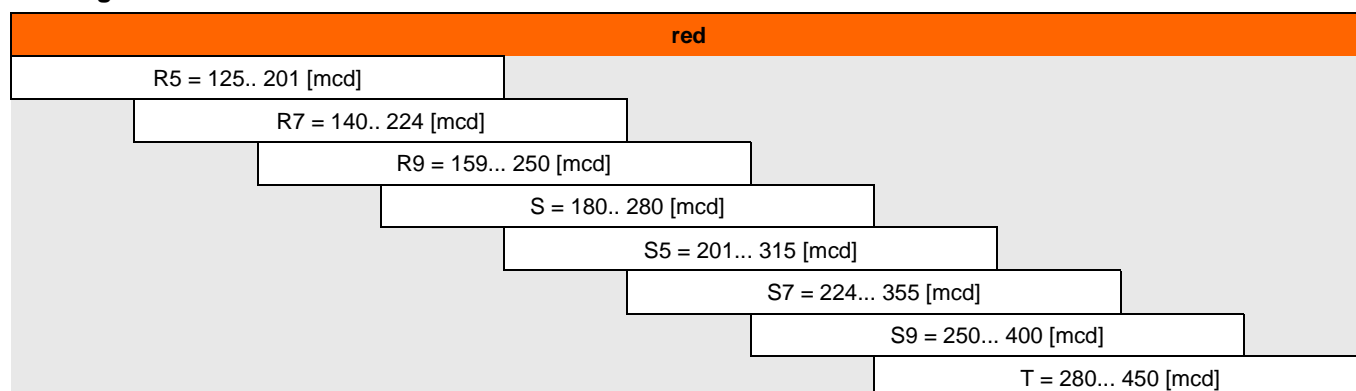

Floating Bins

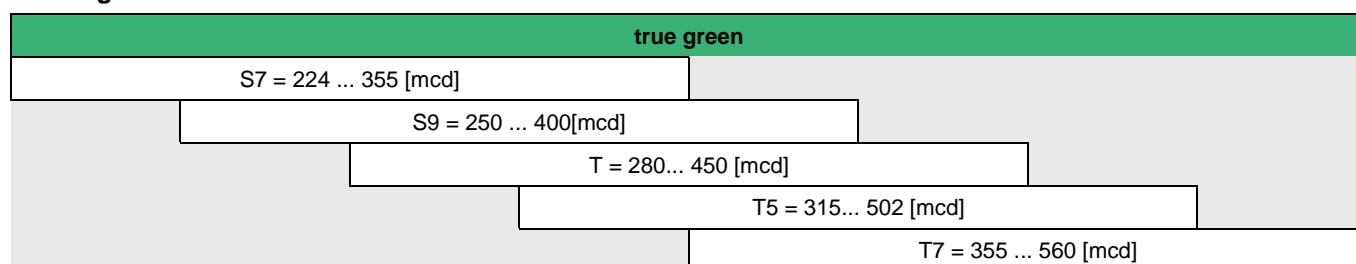

Floating Bins

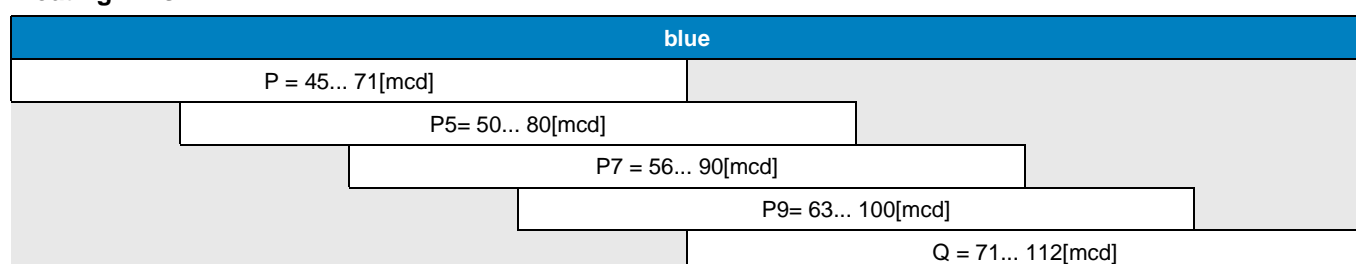

Farbgruppen ^{6) Seite 24}
Color Groups ^{6) page 24}

Gruppe Group	true green
	Wavelength in nm
2	517 ...526
3	522 ...531
4	527 ...536
5	532 ...541

Farbgruppen ^{6) Seite 24}
Color Groups ^{6) page 24}

Gruppe Group	blue
	Wavelength in nm
2	461 ...468
3	464 ...471
4	466 ...473
5	469 ...476

Gruppenbezeichnung auf Etikett
Group Name on Label

Beispiel: R5-1+S7-3+P-2

Example: R5-1+S7-3+P-2

Helligkeits- gruppe Brightness Group	Wellenlänge Wavelength (no grouping)	Helligkeits- gruppe Brightness Group	Wellenlänge Wavelength	Helligkeits- gruppe Brightness Group	Wellenlänge Wavelength
(red)	(red)	(true green)	(true green)	(blue)	(blue)
R5	1	S7	3	P	2

Anm.: In einer Verpackungseinheit / Gurt ist immer nur eine Helligkeitsgruppe pro Farbe enthalten.

Note: No packing unit / tape ever contains more than one brightness group per color.

Relative spektrale Emission⁶⁾ Seite 24

Relative Spectral Emission⁶⁾ page 24

$V(\lambda)$ = spektrale Augenempfindlichkeit / Standard eye response curve

$I_{\text{rel}} = f(\lambda)$, $T_A = 25\text{ °C}$, $I_F = 20\text{ mA}$

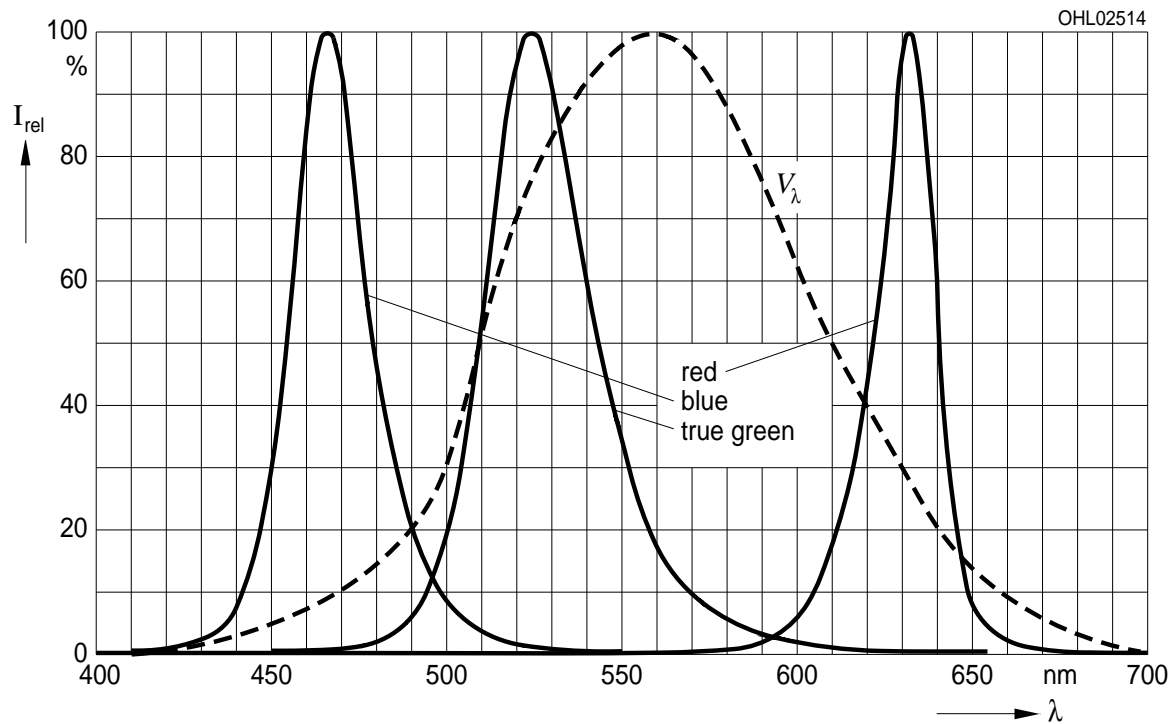

Abstrahlcharakteristik⁶⁾ Seite 24

Radiation Characteristic⁶⁾ page 24

$I_{\text{rel}} = f(\varphi); T_A = 25\text{ °C}, I_F = 20\text{ mA}$

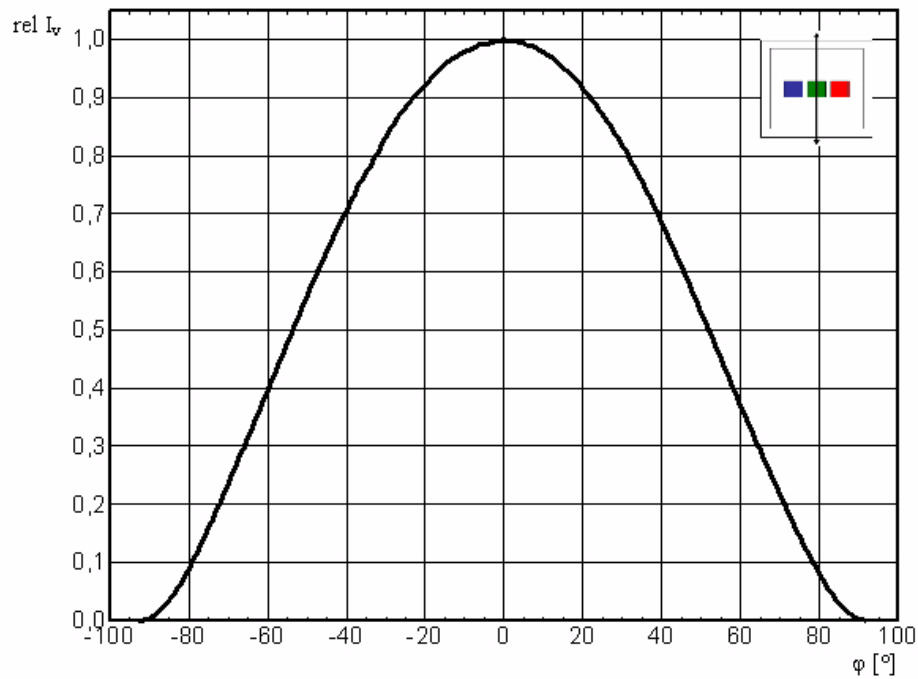

Abstrahlcharakteristik⁶⁾ Seite 24

Radiation Characteristic⁶⁾ page 24

$I_{\text{rel}} = f(\varphi); T_A = 25\text{ °C}, I_F = 20\text{ mA}$

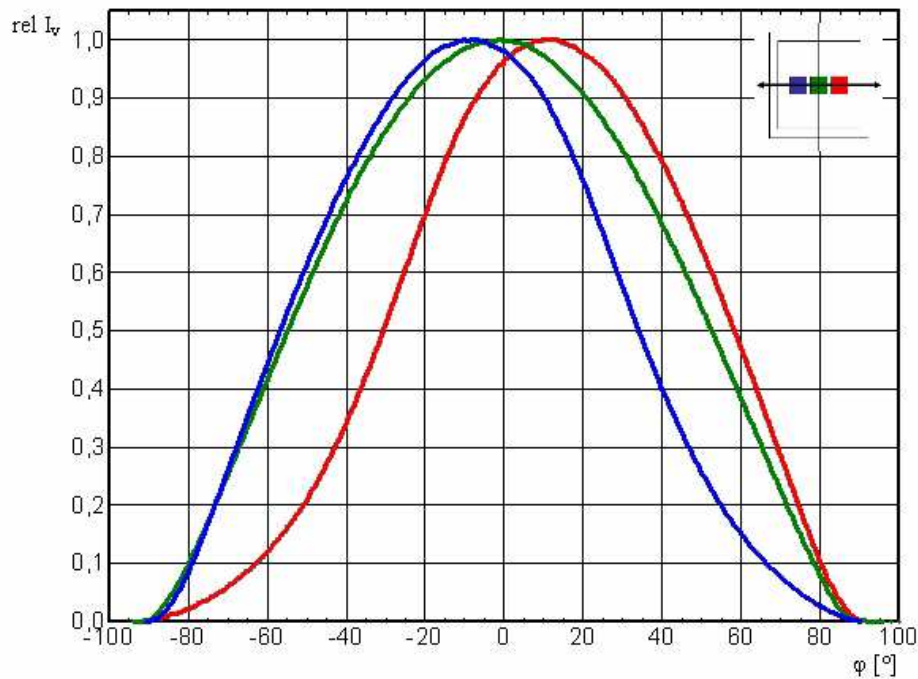

Durchlassstrom⁶⁾ Seite 24

Forward Current⁶⁾ page 24

$I_F = f(V_F)$; $T_A = 25\text{ °C}$; **red**

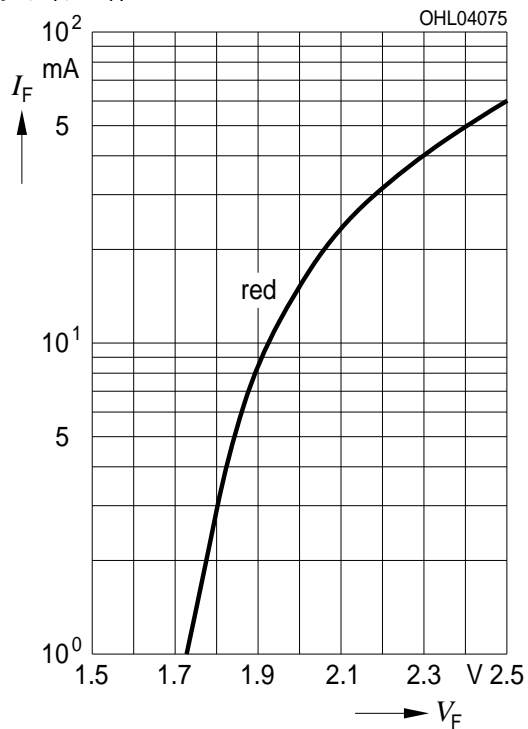

Durchlassstrom⁶⁾ Seite 24

Forward Current⁶⁾ page 24

$I_F = f(V_F)$; $T_A = 25\text{ °C}$; **true green**

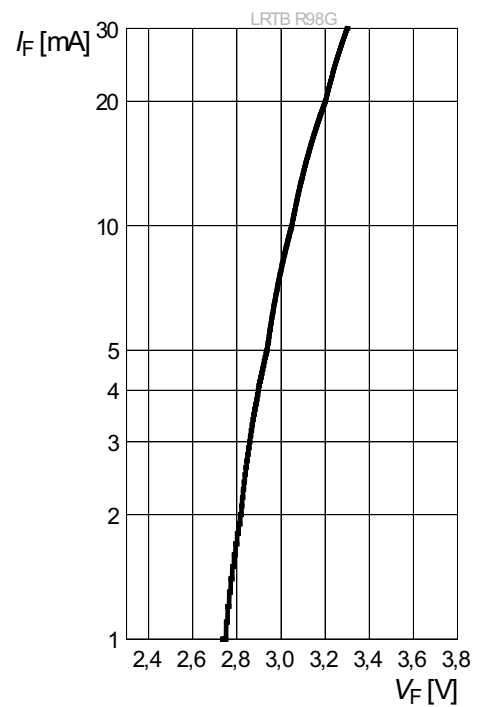

Durchlassstrom⁶⁾ Seite 24

Forward Current⁶⁾ page 24

$I_F = f(V_F)$; $T_A = 25\text{ °C}$; **blue**

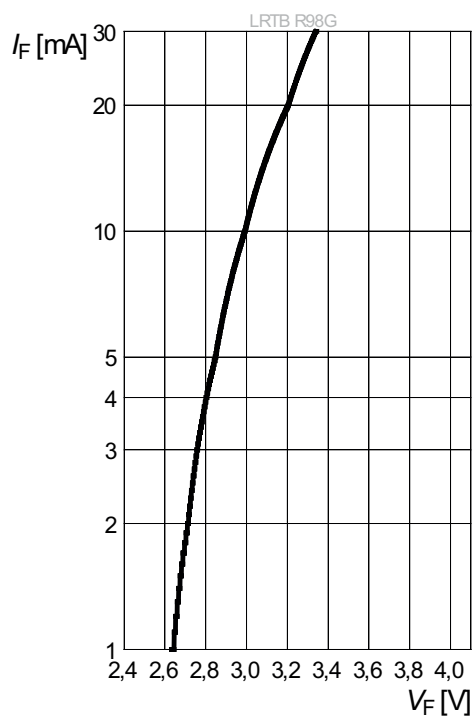

Relative Lichtstärke^{1) 6) 7) Seite 24}
 Relative Luminous Intensity^{1) 6) 7) page 24}
 $I_V/I_V(20\text{ mA}) = f(I_F); T_A = 25\text{ °C}; \text{red}$

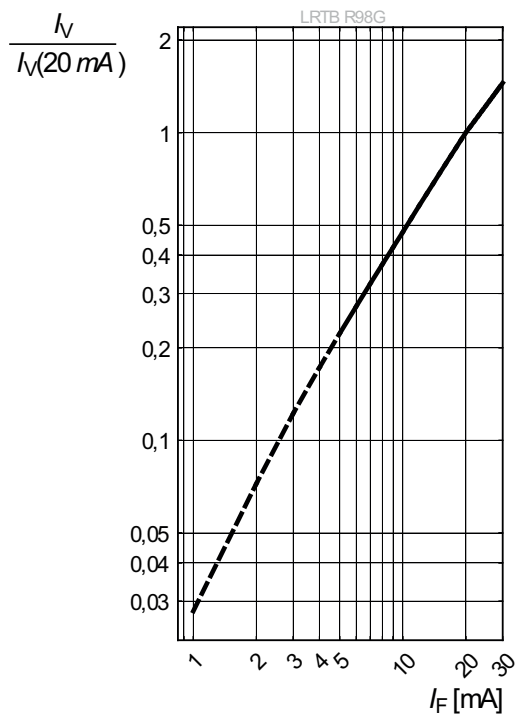

Relative Lichtstärke^{1) 6) 7) Seite 24}
 Relative Luminous Intensity^{1) 6) 7) page 24}
 $I_V/I_V(20\text{ mA}) = f(I_F); T_A = 25\text{ °C}; \text{true green}$

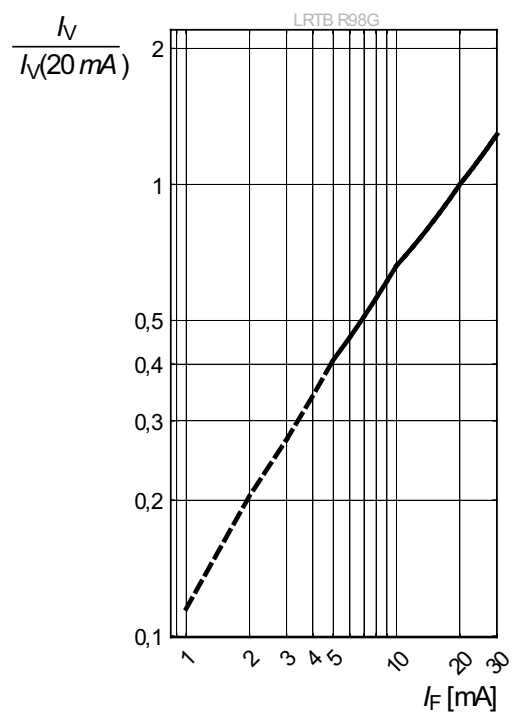

Relative Lichtstärke^{1) 6) 7) Seite 24}
 Relative Luminous Intensity^{1) 6) 7) page 24}
 $I_V/I_V(20\text{ mA}) = f(I_F); T_A = 25\text{ °C}; \text{blue}$

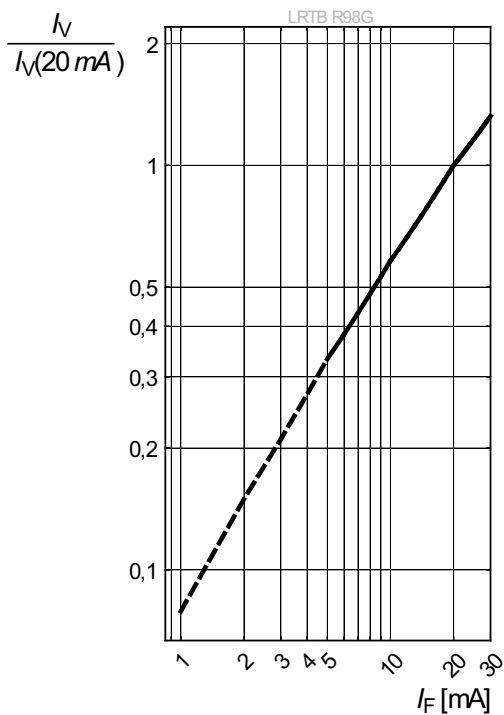

Dominante Wellenlänge⁶⁾ Seite 24

Dominant Wavelength⁶⁾ page 24

$\lambda_{\text{dom}} = f(I_F); T_A = 25 \text{ }^\circ\text{C}; \text{true green}$

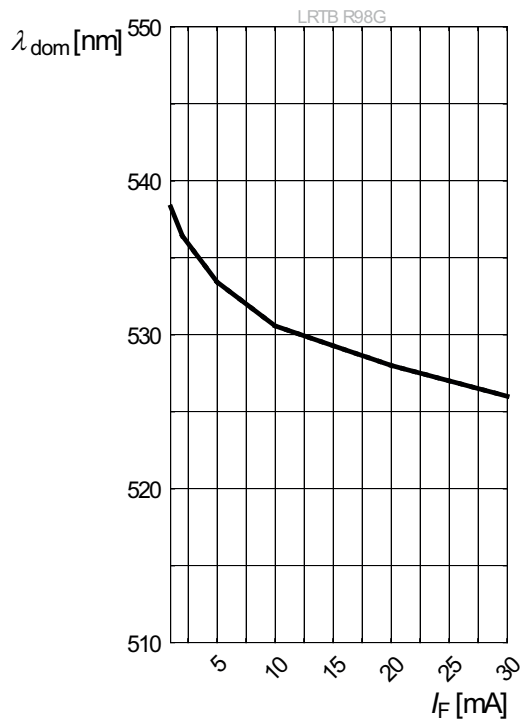

Dominante Wellenlänge⁶⁾ Seite 24

Dominant Wavelength⁶⁾ page 24

$\lambda_{\text{dom}} = f(I_F); T_A = 25 \text{ }^\circ\text{C}; \text{blue}$

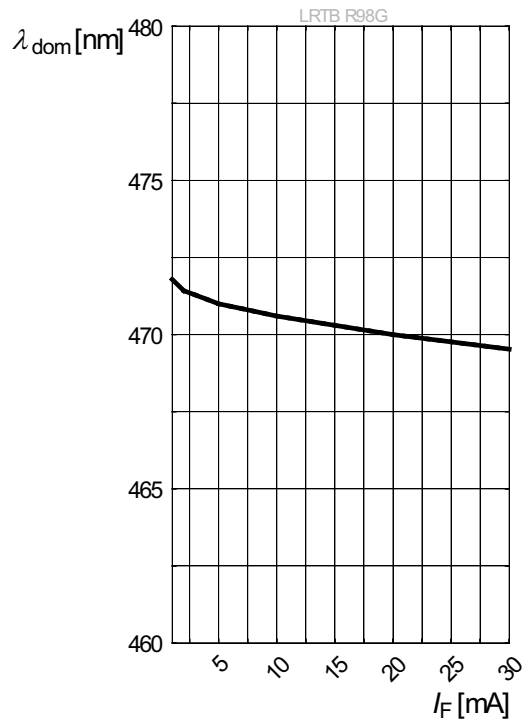

Relative Lichtstärke^{1) 6) Seite 24}

Relative Luminous Intensity^{1) 6) page 24}

$I_V/I_V(25\text{ °C}) = f(T_A)$; $I_F = 20\text{ mA}$; **red**

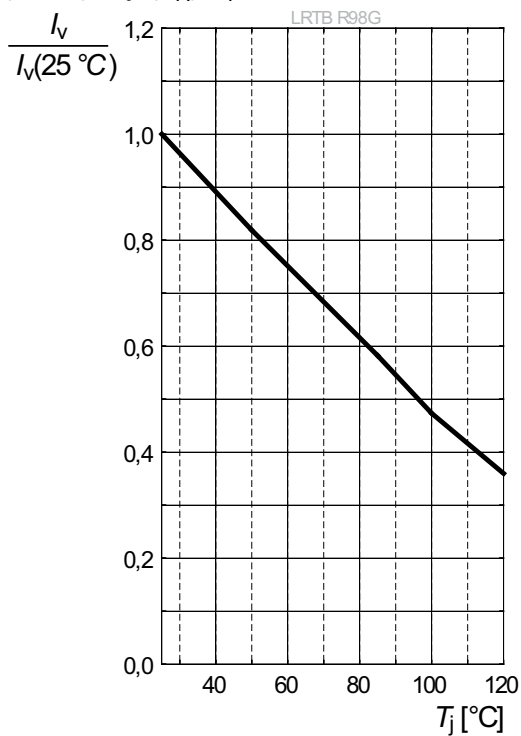

Relative Lichtstärke^{1) 6) Seite 24}

Relative Luminous Intensity^{1) 6) page 24}

$I_V/I_V(25\text{ °C}) = f(T_A)$; $I_F = 20\text{ mA}$; **true green**

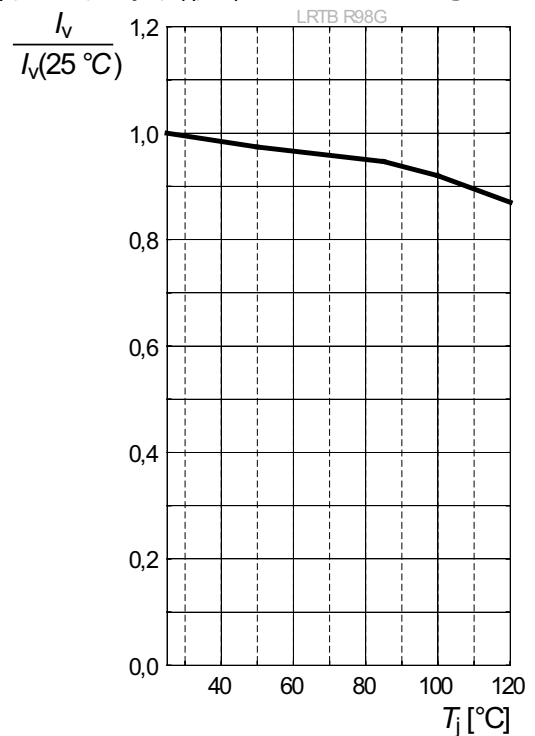

Relative Lichtstärke^{1) 6) Seite 24}

Relative Luminous Intensity^{1) 6) page 24}

$I_V/I_V(25\text{ °C}) = f(T_A)$; $I_F = 20\text{ mA}$; **blue**

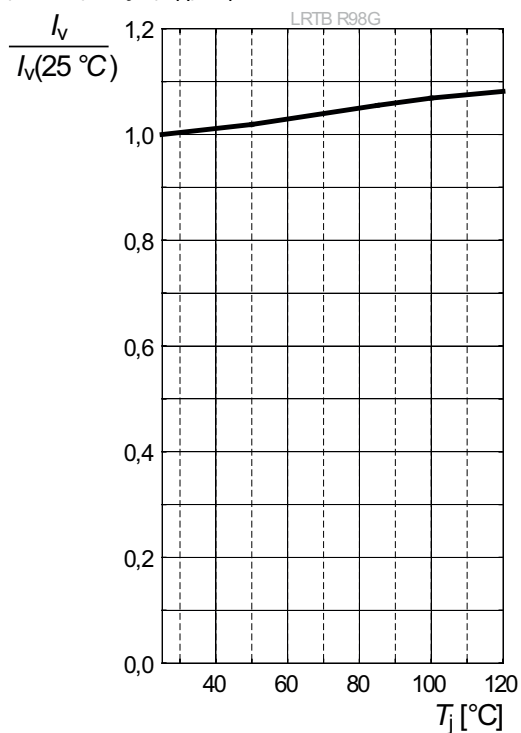

Maximal zulässiger Durchlassstrom

Max. Permissible Forward Current

$I_F = f(T)$; red

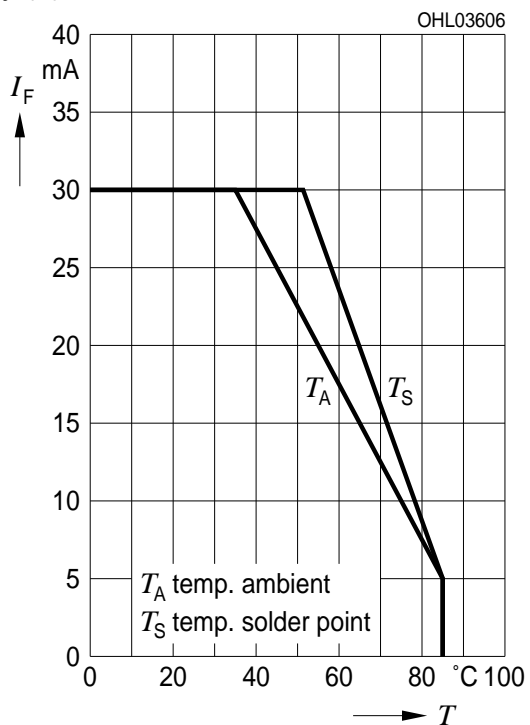

Maximal zulässiger Durchlassstrom

Max. Permissible Forward Current

$I_F = f(T)$; blue, true green

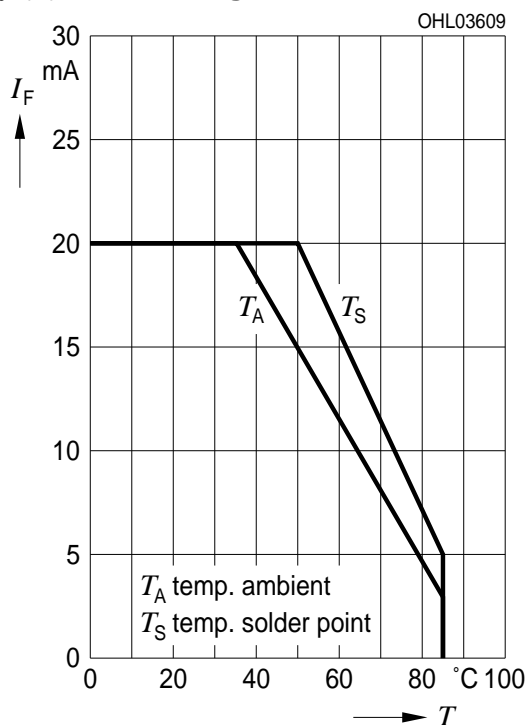

Maximal zulässiger Durchlassstrom

Max. Permissible Forward Current

$I_F = f(T)$; All chip together: red

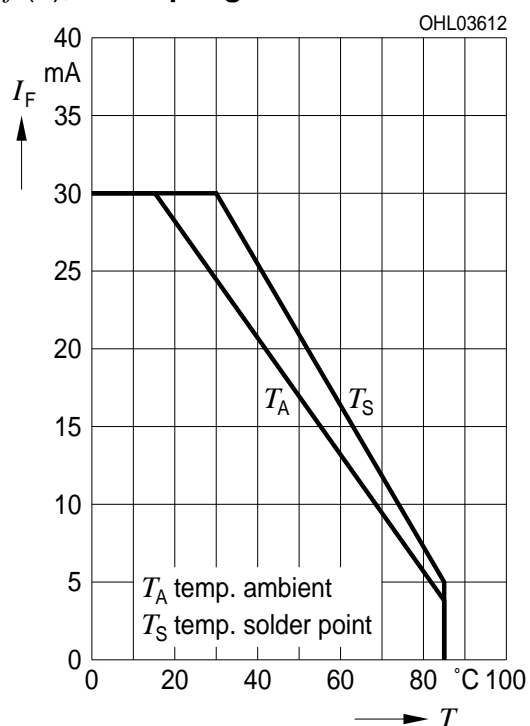

Maximal zulässiger Durchlassstrom

Max. Permissible Forward Current

$I_F = f(T)$; All chip together: blue, true green

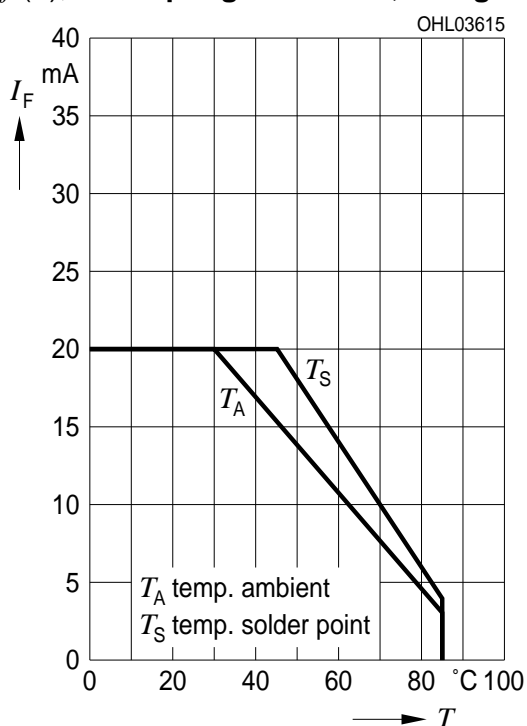

Zulässige Impulsbelastbarkeit $I_F = f(t_p)$
Permissible Pulse Handling Capability
 Duty cycle $D =$ parameter, $T_A = 25\text{ °C}$
 red

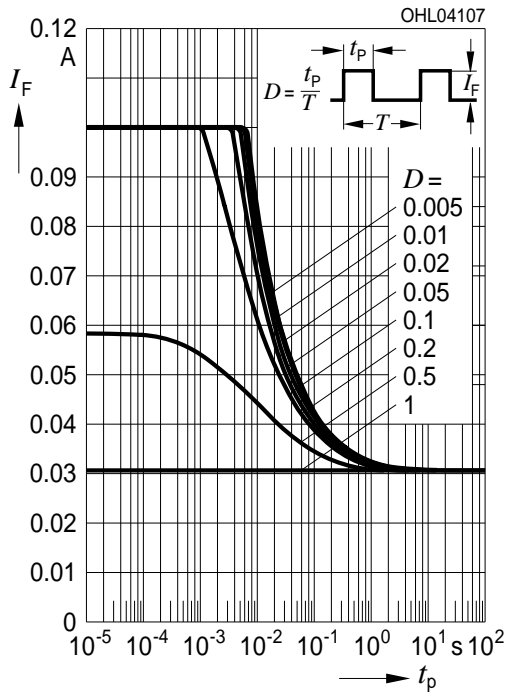

Zulässige Impulsbelastbarkeit $I_F = f(t_p)$
Permissible Pulse Handling Capability
 Duty cycle $D =$ parameter, $T_A = 85\text{ °C}$
 red

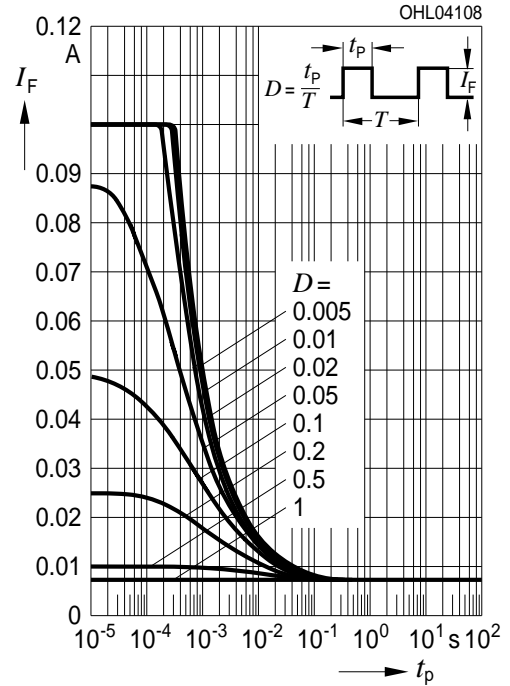

Zulässige Impulsbelastbarkeit $I_F = f(t_p)$
Permissible Pulse Handling Capability
 Duty cycle $D =$ parameter, $T_A = 25\text{ °C}$
 blue, true green

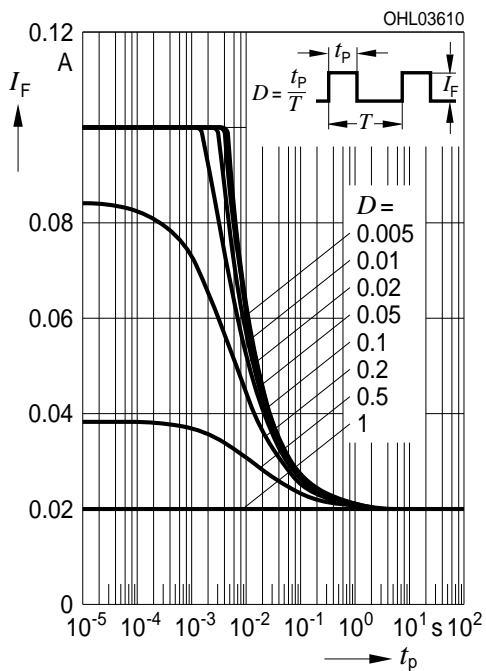

Zulässige Impulsbelastbarkeit $I_F = f(t_p)$
Permissible Pulse Handling Capability
 Duty cycle $D =$ parameter, $T_A = 85\text{ °C}$
 blue, true green

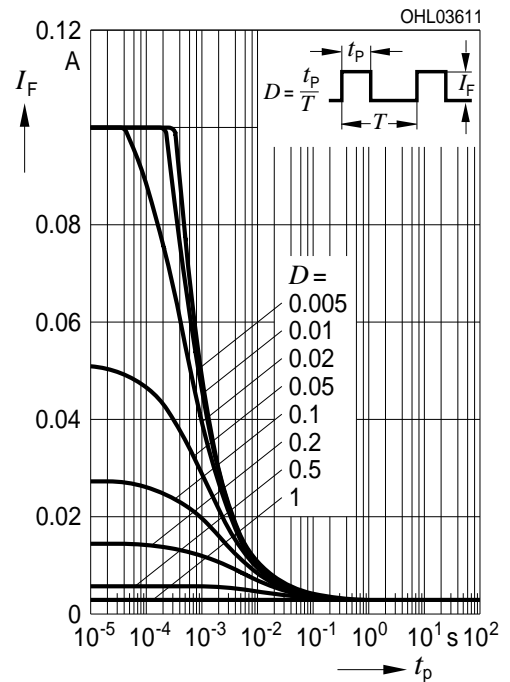

Zulässige Impulsbelastbarkeit $I_F = f(t_p)$
Permissible Pulse Handling Capability
 Duty cycle $D =$ parameter, $T_A = 25\text{ °C}$
All chip together: red

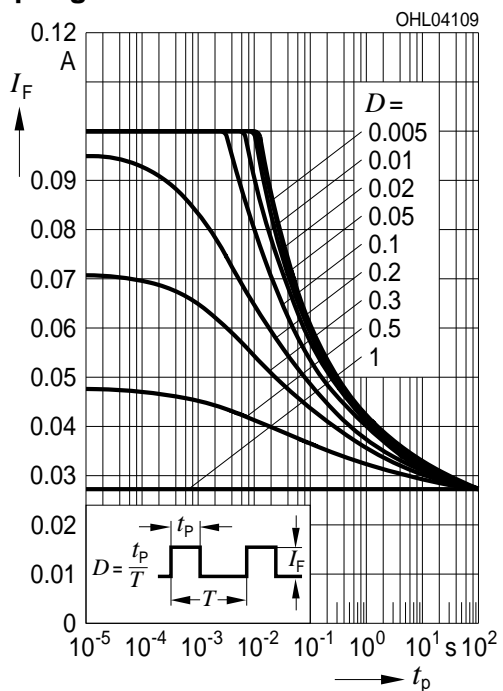

Zulässige Impulsbelastbarkeit $I_F = f(t_p)$
Permissible Pulse Handling Capability
 Duty cycle $D =$ parameter, $T_A = 85\text{ °C}$
All chip together: red

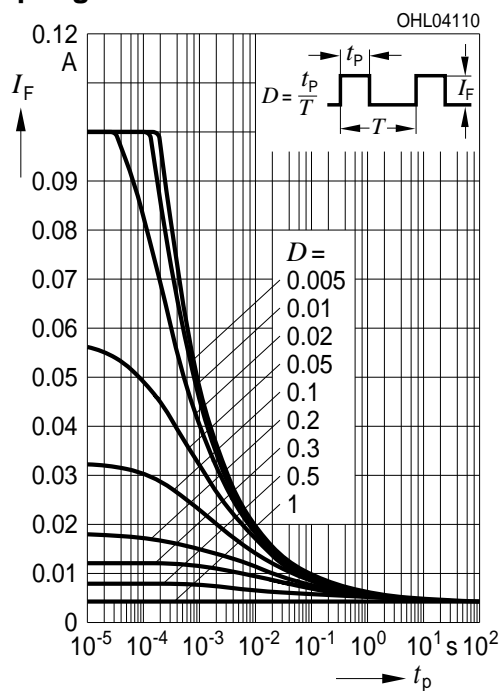

Zulässige Impulsbelastbarkeit $I_F = f(t_p)$
Permissible Pulse Handling Capability
 Duty cycle $D =$ parameter, $T_A = 25\text{ °C}$
All chip together: blue, true green

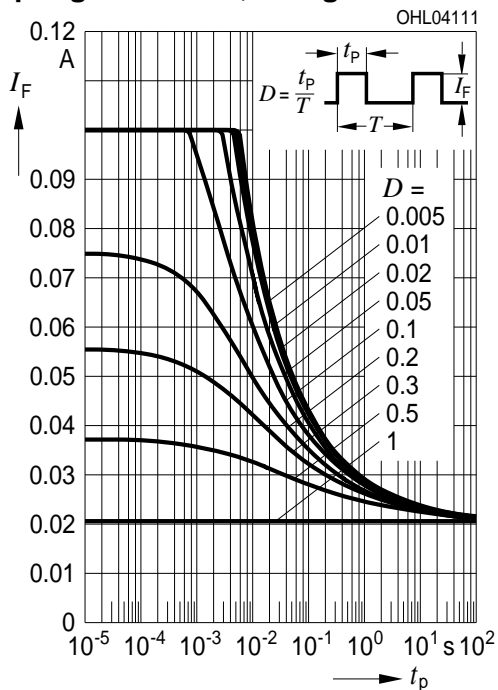

Zulässige Impulsbelastbarkeit $I_F = f(t_p)$
Permissible Pulse Handling Capability
 Duty cycle $D =$ parameter, $T_A = 85\text{ °C}$
All chip together: blue, true green

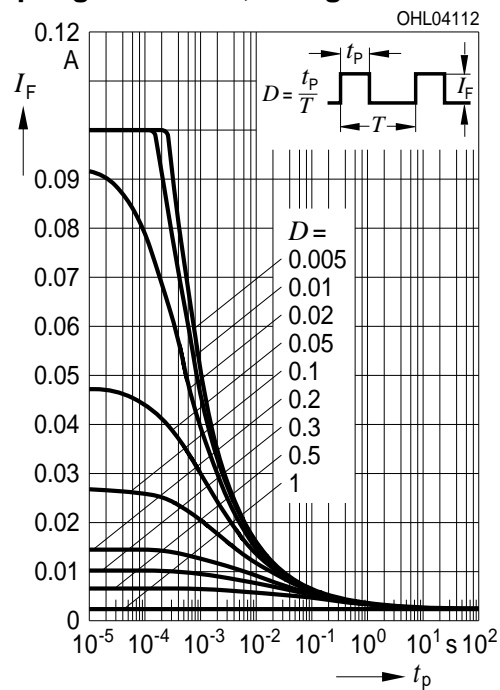

Maßzeichnung⁸⁾ Seite 24
 Package Outlines⁸⁾ page 24

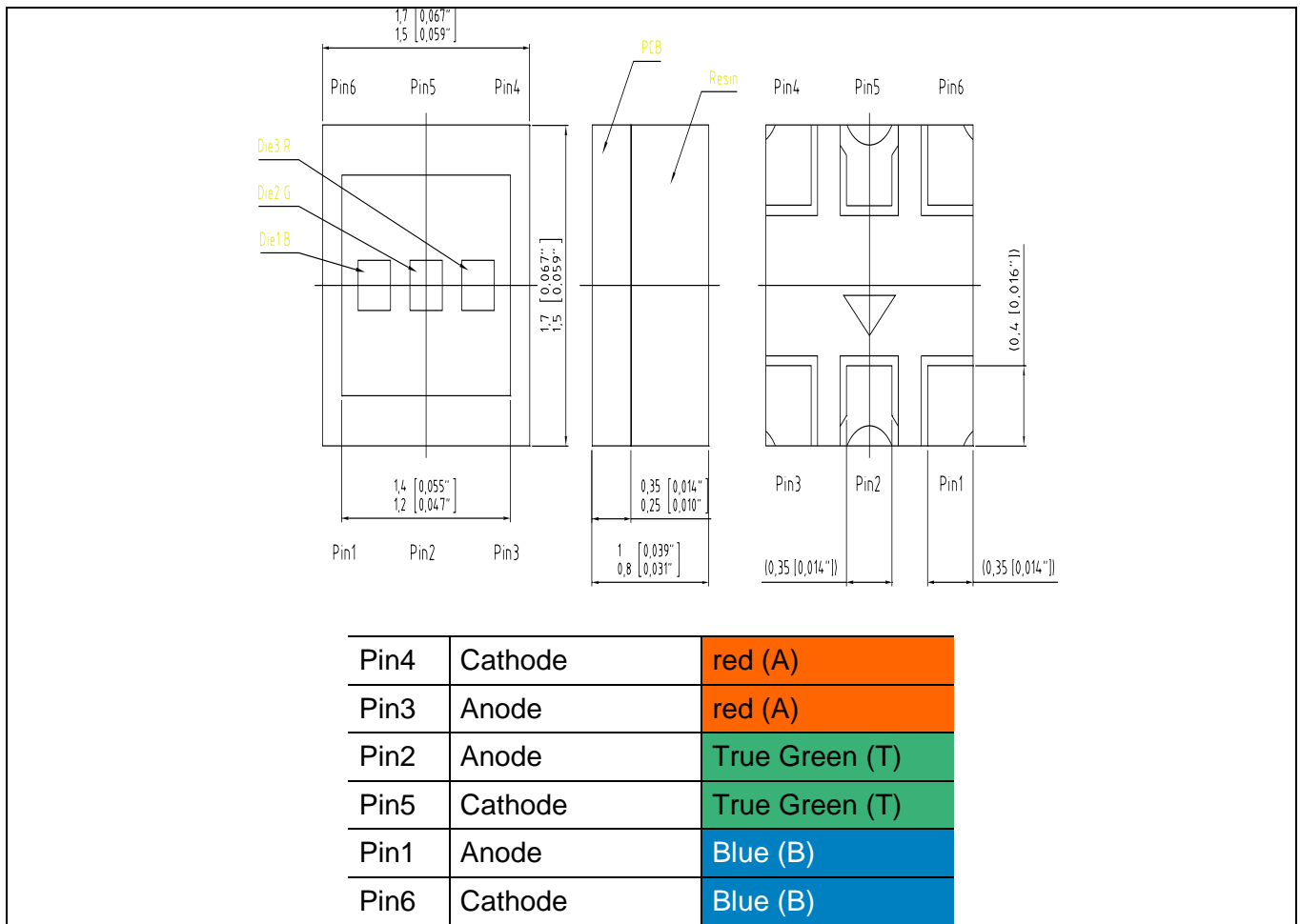

Korrosionsfestigkeit besser als EN 60068-2-60 (method 4):
 mit erweitertem Korrosionstest: 40°C / 90%rh / 15ppm H₂S / 336h
Corrosion robustness better than EN 60068-2-60 (method 4):
 with enhanced corrosion test: 40°C / 90%rh / 15ppm H₂S / 336h

Gewicht / Approx. weight:

20 mg

Gurtung / Polarität und Lage^{8) Seite 24}

Verpackungseinheit 4 Rollen mit 3'000/Rolle, ø180 mm

Method of Taping / Polarity and Orientation^{8) page 24}

Packing unit 4 reels with 3,000/reel, ø180 mm

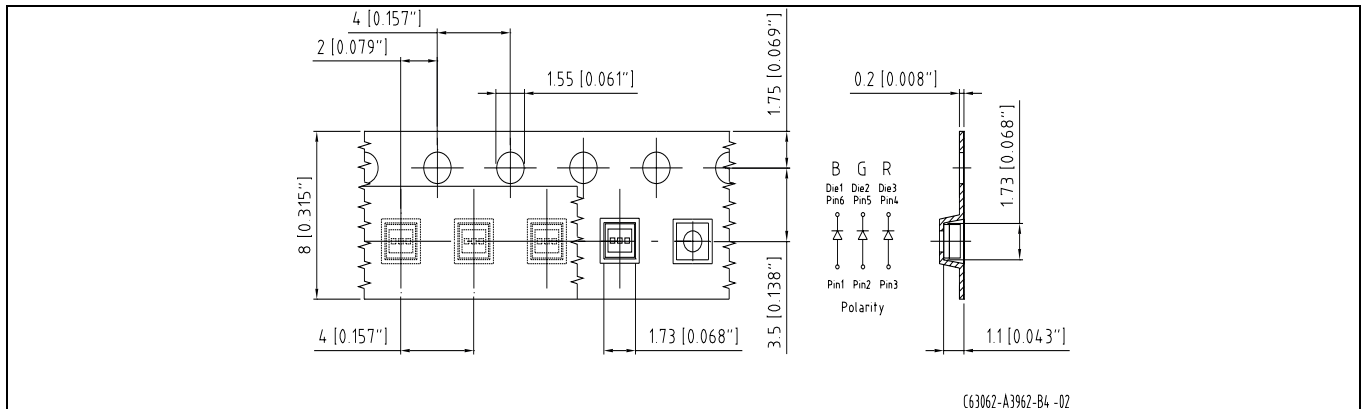

Empfohlenes Lötpaddesign^{8) 9) Seite 24}

Reflow Lötén

Recommended Solder Pad^{8) 9) page 24}

Reflow Soldering

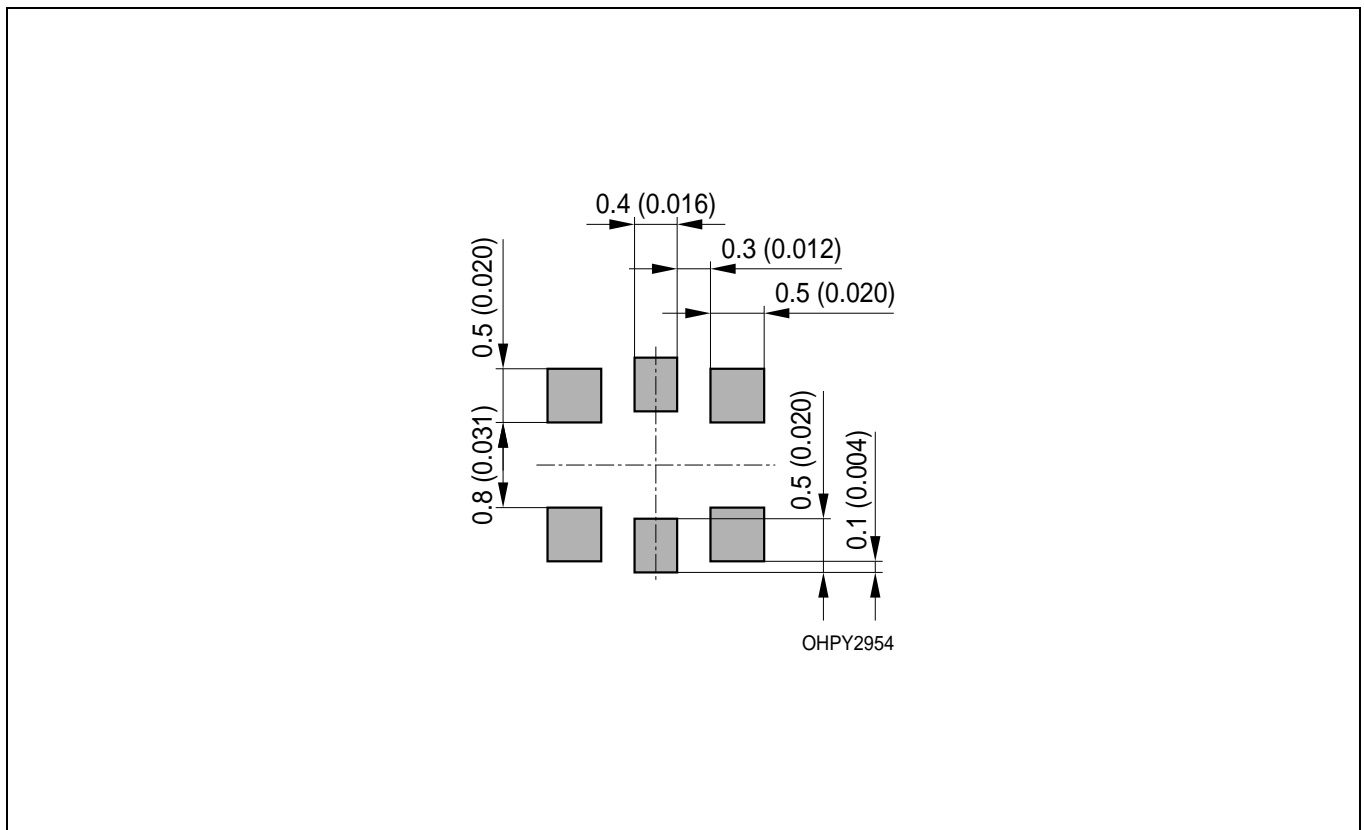

Lötbedingungen
Soldering Conditions

Reflow Lötprofil für bleifreies Löten
Reflow Soldering Profile for lead free soldering

Vorbehandlung nach JEDEC Level 2
Preconditioning acc. to JEDEC Level 2
(nach J-STD-020D.01)
(acc. to J-STD-020D.01)

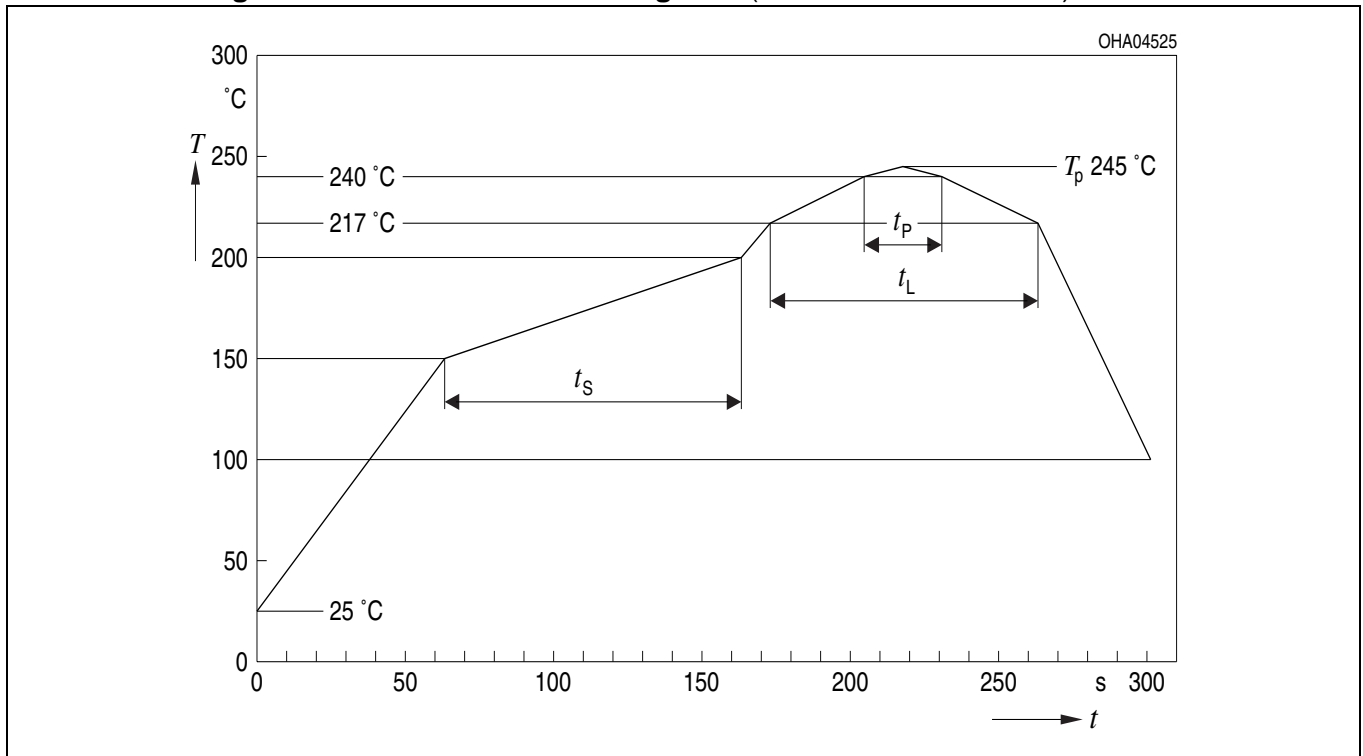

Anm.: Das Gehäuse ist nicht für nasschemische Reinigung geeignet.

Note: Package not suitable for wetcleaning.

Profile Feature	Pb-Free (SnAgCu) Assembly	
	Recommendation	Max. Ratings
Ramp-up Rate to Preheat*) 25°C to 150°C	2°C / sec	3°C / sec
Time t_s from T_{Smin} to T_{Smax} (150°C to 200°C)	100s	min. 60sec max. 120sec
Ramp-up Rate to Peak*) T_{Smax} to T_p	2°C / sec	3°C / sec
Liquidus Temperature T_L	217°C	
Time t_L above T_L	80sec	max. 100sec
Peak Temperature T_p	245°C	max. 260°C
Time t_p within 5°C of the specified peak temperature $T_p - 5K$	20sec	min. 10sec max. 30sec
Ramp-down Rate* T_p to 100°C	3°K / sec	6°K / sec maximum
Time 25°C to Peak temperature		max. 8 min.

Barcode-Produkt-Etikett (BPL)
Barcode-Product-Label (BPL)

OSRAM Opto Semiconductors

(6P) BATCH NO: 1234567890



(1T) LOT NO: 1234567890 (9D) D/C: 1234



(X) PROD NO: 123456789(Q)QTY: 9999 (G) GROUP: XX-XX-X-X



LX XXXX BIN1: XX-XX-X-XXX-X

RoHS Compliant



ML Temp ST
2 260 °C R



Pack: R18
DEMY 022
B_R999_1880.1642 R

OHA04563

Gurtverpackung
Tape and Reel

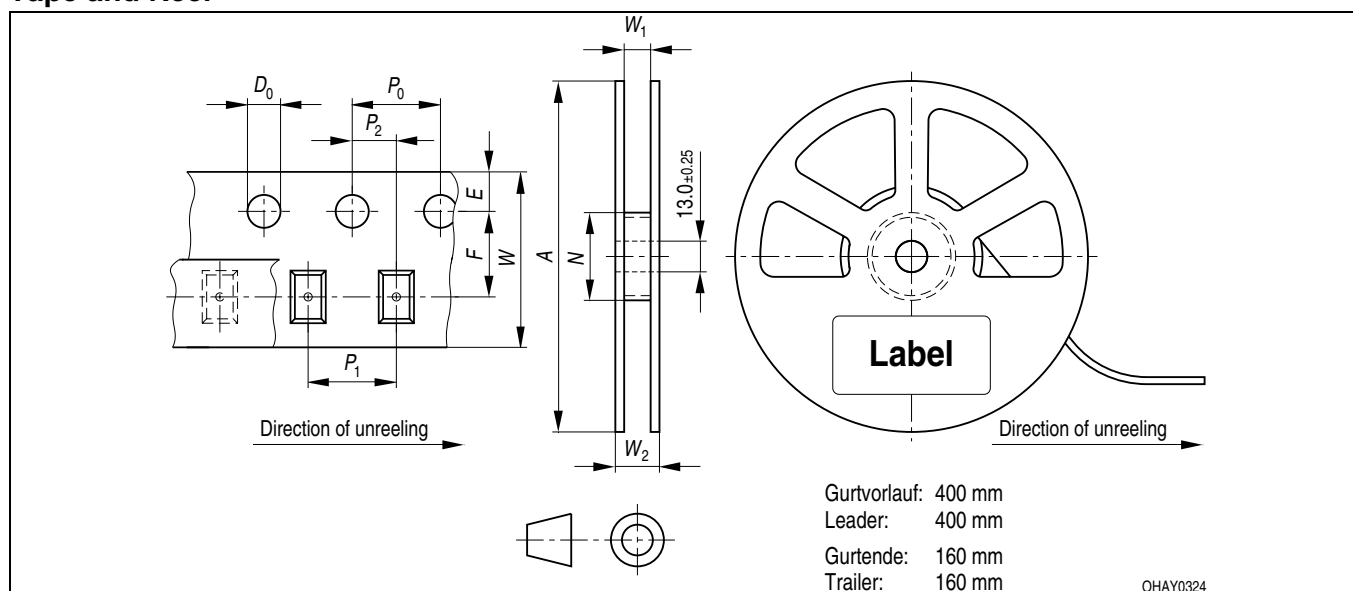

Tape dimensions in mm (inch)

W	P ₀	P ₁	P ₂	D ₀	E	F
8 + 0.3 - 0.1	4 ± 0.1 (0.157 ± 0.004)	4 ± 0.1 (0.157 ± 0.004)	2 ± 0.05 (0.079 ± 0.002)	1.5 + 0.1 (0.059 + 0.004)	1.75 ± 0.1 (0.069 ± 0.004)	3.5 ± 0.05 (0.138 ± 0.002)

Reel dimensions in mm (inch)

A	W	N _{min}	W ₁	W _{2 max}
180 (7)	12 (0.472)	60 (2.362)	12.4 + 2 (0.488 + 0.079)	18.4 (0.724)

Trockenverpackung und Materialien
Dry Packing Process and Materials

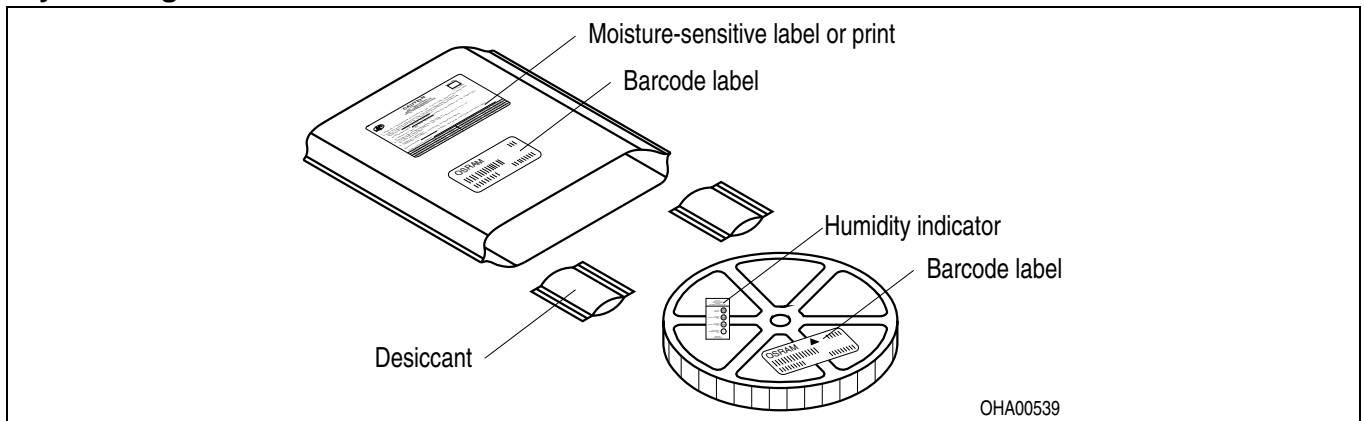

Anm.: Feuchteempfindliche Produkte sind verpackt in einem Trockenbeutel zusammen mit einem Trockenmittel und einer Feuchteindikatorkarte

Bezüglich Trockenverpackung finden Sie weitere Hinweise im Internet und in unserem Short Form Catalog im Kapitel "Gurtung und Verpackung" unter dem Punkt "Trockenverpackung". Hier sind Normenbezüge, unter anderem ein Auszug der JEDEC-Norm, enthalten.

Note: Moisture-sensitive product is packed in a dry bag containing desiccant and a humidity card. Regarding dry pack you will find further information in the internet and in the Short Form Catalog in chapter "Tape and Reel" under the topic "Dry Pack". Here you will also find the normative references like JEDEC.

Kartonverpackung und Materialien
Transportation Packing and Materials

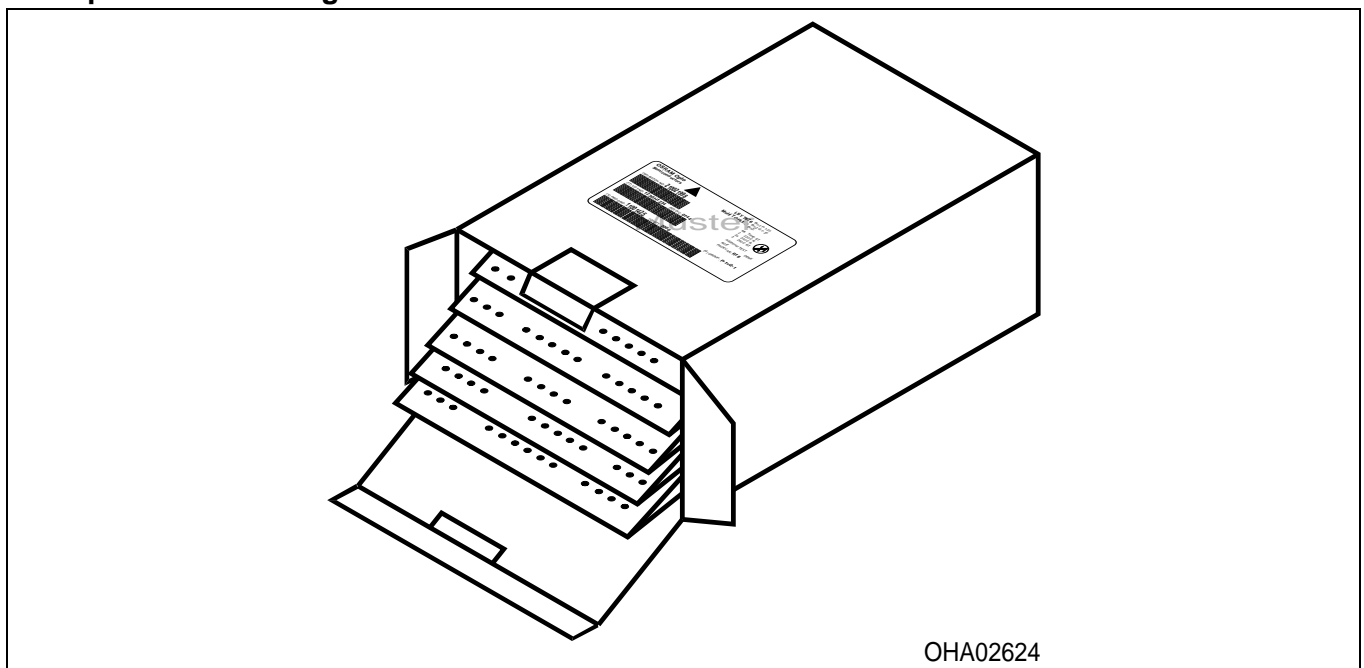

Dimensions of transportation box in mm (inch)

Breite / Width	Länge / length	Höhe / height
260 ±5 (10,236 ±0,1968±)	230 ±5 (9,055 ±0,1968)	80 ±5 (3,1496 ±0,1968)

Revision History: 2013-01-14

Previous Version: 2012-10-10

Page	Subjects (major changes since last revision)	Date of change
all	Preliminary datasheet created	2008-11-27
1, 14	additional information	2010-03-02
6	Correction of Color binning group name acc OS-IN-2010-022;	2010-07-09
all	Final datasheet released	2011-05-30
all	Datasheet reworked	2012-10-10
2, 6	Naming of wavelength groups (blue) corrected	2013-01-14

Attention please!

The information describes the type of component and shall not be considered as assured characteristics. Terms of delivery and rights to change design reserved. Due to technical requirements components may contain dangerous substances. For information on the types in question please contact our Sales Organization. If printed or downloaded, please find the latest version in the Internet.

Packing

Please use the recycling operators known to you. We can also help you – get in touch with your nearest sales office. By agreement we will take packing material back, if it is sorted. You must bear the costs of transport. For packing material that is returned to us unsorted or which we are not obliged to accept, we shall have to invoice you for any costs incurred.

Components used in life-support devices or systems must be expressly authorized for such purpose! Critical components^{10) page 24} may only be used in life-support devices or systems^{11) page 24} with the express written approval of OSRAM OS.

Fußnoten:

- 1) Helligkeitswerte werden mit einer Stromeinprägedauer von 25 ms und einer Genauigkeit von $\pm 11\%$ ermittelt.
- 2) Die LED kann kurzzeitig in Sperrichtung betrieben werden.
- 3) R_{thJA} ergibt sich bei Montage auf PC-Board FR 4 (Padgröße $\geq 16 \text{ mm}^2$ je Pad)
- 4) Wellenlängen werden mit einer Stromeinprägedauer von 25 ms und einer Genauigkeit von $\pm 1 \text{ nm}$ ermittelt.
- 5) Spannungswerte werden mit einer Stromeinprägedauer von 1 ms und einer Genauigkeit von $\pm 0,1 \text{ V}$ ermittelt.
- 6) Wegen der besonderen Prozessbedingungen bei der Herstellung von LED können typische oder abgeleitete technische Parameter nur aufgrund statistischer Werte wiedergegeben werden. Diese stimmen nicht notwendigerweise mit den Werten jedes einzelnen Produktes überein, dessen Werte sich von typischen und abgeleiteten Werten oder typischen Kennlinien unterscheiden können. Falls erforderlich, z.B. aufgrund technischer Verbesserungen, werden diese typischen Werte ohne weitere Ankündigung geändert.
- 7) Im gestrichelten Bereich der Kennlinien muss mit erhöhten Helligkeitsunterschieden zwischen Leuchtdioden innerhalb einer Verpackungseinheit gerechnet werden. Dimmverhältnis im Gleichstrom-Betrieb max. 5:1 für amber
- 8) Maße werden wie folgt angegeben: mm (inch)
- 9) Gehäuse hält TTW-Löthitze aus nach CECC 00802. Das Gehäuse ist auf Grund der Beinchengeometrie nicht für TTW-Löten empfohlen, da sich Lötbrücken bilden können.
- 10) Ein kritisches Bauteil ist ein Bauteil, das in lebenserhaltenden Apparaten oder Systemen eingesetzt wird und dessen Defekt voraussichtlich zu einer Fehlfunktion dieses lebenserhaltenden Apparates oder Systems führen wird oder die Sicherheit oder Effektivität dieses Apparates oder Systems beeinträchtigt.
- 11) Lebenserhaltende Apparate oder Systeme sind für
 - (a) die Implantierung in den menschlichen Körper oder
 - (b) für die Lebenserhaltung bestimmt.
 Falls sie versagen, kann davon ausgegangen werden, dass die Gesundheit und das Leben des Patienten in Gefahr ist.

Remarks:

- 1) Brightness groups are tested at a current pulse duration of 25 ms and a tolerance of $\pm 11\%$.
- 2) Driving the LED in reverse direction is suitable for short term application.
- 3) R_{thJA} results from mounting on PC board FR 4 (pad size $\geq 16 \text{ mm}^2$ per pad)
- 4) Wavelengths are tested at a current pulse duration of 25 ms and a tolerance of $\pm 1 \text{ nm}$.
- 5) Forward voltages are tested at a current pulse duration of 1 ms and a tolerance of $\pm 0.1 \text{ V}$.
- 6) Due to the special conditions of the manufacturing processes of LED, the typical data or calculated correlations of technical parameters can only reflect statistical figures. These do not necessarily correspond to the actual parameters of each single product, which could differ from the typical data and calculated correlations or the typical characteristic line. If requested, e.g. because of technical improvements, these typ. data will be changed without any further notice.
- 7) In the range where the line of the graph is broken, you must expect higher brightness differences between single LEDs within one packing unit. Dimming range for direct current mode max. 5:1 for amber
- 8) Dimensions are specified as follows: mm (inch)
- 9) Package able to withstand TTW-soldering heat acc. to CECC 00802. The package is not recommended for TTW soldering because a short cut between the contacts can occur.
- 10) A critical component is a component used in a life-support device or system whose failure can reasonably be expected to cause the failure of that life-support device or system, or to affect its safety or the effectiveness of that device or system.
- 11) Life support devices or systems are intended
 - (a) to be implanted in the human body,
 - or
 - (b) to support and/or maintain and sustain human life. If they fail, it is reasonable to assume that the health and the life of the user may be endangered.

Published by
OSRAM Opto Semiconductors GmbH
 Leibnizstraße 4, D-93055 Regensburg
www.osram-os.com
 © All Rights Reserved.

EU RoHS and China RoHS compliant product



此产品符合欧盟 RoHS 指令的要求；
 按照中国的相关法规和标准，不含有毒有害物质或元素。