

Фронтальное подключение

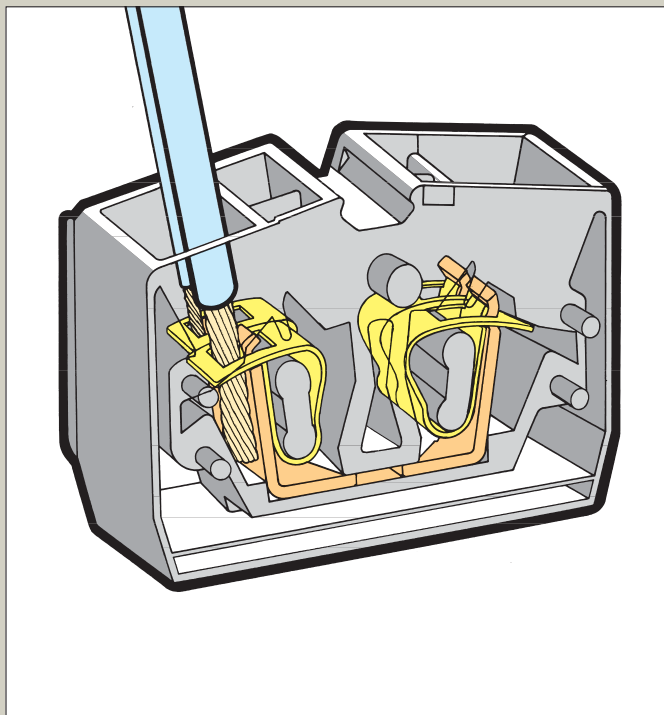

Сборка клеммной колодки



Боковое подключение



Сборка клеммной колодки



Подключение проводников



Установка торцевой пластины



Объединение перемычками
Серия 264

Малогабаритные клеммы

◆
Небольшие, компактные и надежные

◆
В зависимости от задачи:
фронтальное или боковое подключение

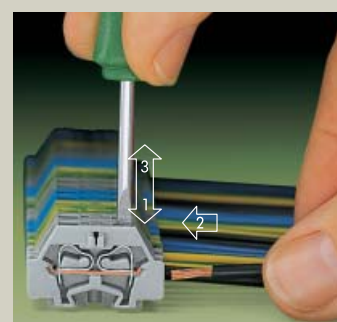

Подключение проводников

Перемычки для серии 869

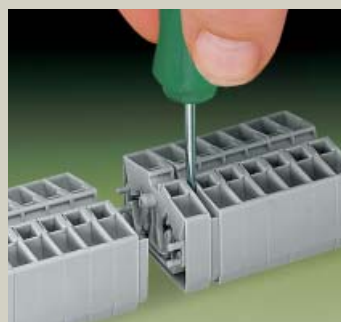

Демонтаж клеммы из колодки



Установка перемычек в 2 ряда

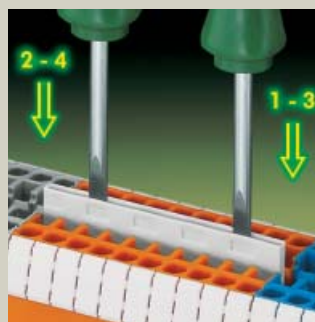

Установка перемычек типа «гребень». Перемычку всегда вставлять до упора (многополюсные перемычки устанавливаются попеременным нажатием справа-слева).

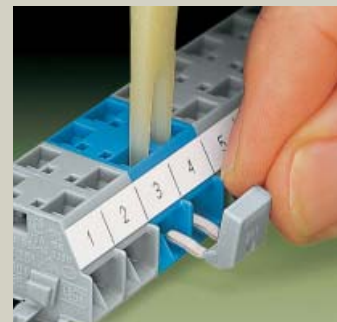

Объединение перемычками,
Серии с 260 по 262

Клеммы и клеммные колодки с зажимом CAGE CLAMP® Compact, серия 869

Фронтальное подключение

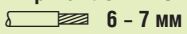
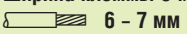
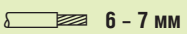
| | | |
|---|---|---|
| <p>0,08 – 2,5 мм²/4 мм² тонкопров.</p> <p>500 В/6 кВ/3 24 А</p> <p>Ширина клеммы 5 мм</p>  <p>Диаметр провода в изоляции до 4,4 мм</p> | <p>0,08 – 2,5 мм²/4 мм² тонкопров.</p> <p>500 В/6 кВ/3 24 А</p> <p>Ширина клеммы 5 мм</p>  <p>Диаметр провода в изоляции до 4,4 мм</p> | <p>0,08 – 2,5 мм²/4 мм² тонкопров.</p> <p>500 В/6 кВ/3 24 А</p> <p>Ширина клеммы 5 мм</p>  <p>Диаметр провода в изоляции до 4,4 мм</p> |
|---|---|---|

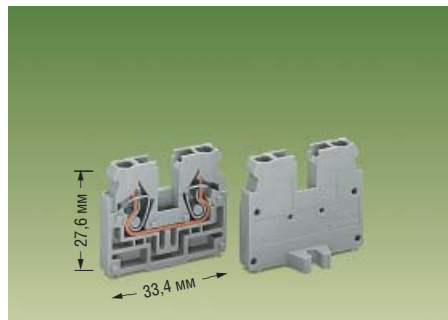
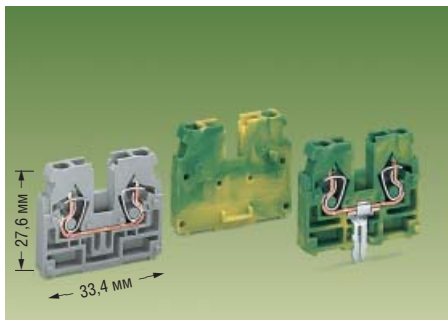

| Цвет | № заказа | Упаковка, штук | Цвет | № заказа | Упаковка, штук | Число клемм | № заказа | № заказа | Упаковка, штук |
|---|----------|----------------|--|----------|----------------|---|----------|-------------|----------------|
| Рядовые клеммы | | | Торцевые клеммы с крепежным фланцем М3, | | | Клеммные колодки с крепежным фланцем М3, | | | |
| серые | 869-321 | 100 | отверстие 3,2 мм диаметром | | | | серые | светлосерые | |
| синие | 869-324 | 100 | серые | 869-301 | 100 | 2 | 869-102 | 869-132 | 100 |
| оранж. | 869-326 | 100 | синие | 869-304 | 100 | 3 | 869-103 | 869-133 | 100 |
| желто-зеленые | 869-327 | 100 | желто-зеленые | 869-307 | 100 | 4 | 869-104 | 869-134 | 100 |
| светлосерые | 869-329 | 100 | светлосерые | 869-309 | 100 | 5 | 869-105 | 869-135 | 100 |
| | | | | | | 6 | 869-106 | 869-136 | 50 |
| | | | | | | 7 | 869-107 | 869-137 | 50 |
| | | | | | | 8 | 869-108 | 869-138 | 50 |
| | | | | | | 9 | 869-109 | 869-139 | 50 |
| | | | | | | 10 | 869-110 | 869-140 | 25 |
| | | | | | | 11 | 869-111 | 869-141 | 25 |
| | | | | | | 12 | 869-112 | 869-142 | 25 |
| Рядовые клеммы с заземлением, | | | Торцевые клеммы с крепежным фланцем М4, | | | Клеммные колодки с крепежным фланцем М4, | | | |
| Диаметр отверстия 3,5 ^{+0.1} мм, | | | отверстие 4,2 мм диаметром | | | серые | | | |
| Клеммы не могут объединяться перемычками! | | | серые | | | 869-202 | | | |
| желто-зеленые | 869-328 | 100 | синие | 869-351 | 100 | 3 | 869-203 | 869-233 | 100 |
| | | | синие | 869-354 | 100 | 4 | 869-204 | 869-234 | 100 |
| | | | желто-зеленые | 869-357 | 100 | 5 | 869-205 | 869-235 | 100 |
| | | | светлосерые | 869-359 | 100 | 6 | 869-206 | 869-236 | 50 |
| | | | | | | 7 | 869-207 | 869-237 | 50 |
| | | | | | | 8 | 869-208 | 869-238 | 50 |
| | | | | | | 9 | 869-209 | 869-239 | 50 |
| | | | | | | 10 | 869-210 | 869-240 | 25 |
| | | | | | | 11 | 869-211 | 869-241 | 25 |
| | | | | | | 12 | 869-212 | 869-242 | 25 |



Внимание:

Для сборки клеммных колодок серии 869 необходимо использовать ручной пресс!

| Принадлежности для серии 869 Маркировка Mini-WSB или WMB | | |
|--|--|--|
| <p>Перемычки, светлосерые, изолированная, I_N 18 А</p> <p>2-конт. 870-402 200 (8 x 25)</p> <p>3-конт. 870-403 200 (8 x 25)</p> <p>4-конт. 870-404 200 (8 x 25)</p> <p>5-конт. 870-405 100 (4 x 25)</p> <p>: : :</p> <p>10-конт. 870-410 100 (4 x 25)</p> | <p>Стопор изоляции, 5 шт/полоска</p> <p>белые 0,08 – 0,2 мм² 280-470 200 полосок</p> <p>светлосерые 0,25 – 0,5 мм² 280-471 200 полосок</p> <p>темносерые 0,75 – 1 мм² 280-472 200 полосок</p> | <p>Торцевые пластины с крепежным фланцем М3,</p> <p>серые 869-385 100 (4 x 25)</p> <p>синие 869-388 100 (4 x 25)</p> <p>желт.-зел. 869-389 100 (4 x 25)</p> <p>св. серые 869-387 100 (4 x 25)</p> |
| <p>Перемычки, светлосерые, изолированная, I_N 18 А</p> <p>с 1 на 3 870-433 200 (8 x 25)</p> <p>с 1 на 4 870-434 200 (8 x 25)</p> <p>с 1 на 5 870-435 100 (4 x 25)</p> <p>: : :</p> <p>с 1 на 10 870-440 100 (4 x 25)</p> | <p>Маркировочные полоски, прозрачные, для</p> <p>центральной маркировки</p> <p>– групповой маркировки –</p> <p>длина 1 м, ширина 7,5 мм</p> <p>чистая 709-196 10</p> | <p>Торцевые пластины с крепежным фланцем М4,</p> <p>серые 869-395 100 (4 x 25)</p> <p>синие 869-398 100 (4 x 25)</p> <p>желт.-зел. 869-399 100 (4 x 25)</p> <p>св. серые 869-397 100 (4 x 25)</p> |
| | <p>Ручной пресс,</p> <p>для сборки клеммных колодок</p> <p>298-635 1</p> | |

122 Клеммы с крепежными фланцами

Боковое подключение

| | | |
|--|--|--|
| <p>0,08 - 1,5 мм² 400 В/6 кВ/3 18 А Ширина 2-проводной клеммы 5 мм Ширина 4-проводной клеммы 8 мм  8 - 9 мм</p> | <p>0,08 - 2,5 мм² 500 В/6 кВ/3 24 А Ширина 2-проводной клеммы 6 мм Ширина 4-проводной клеммы 10 мм  8 - 9 мм</p> | <p>0,08 - 2,5 мм² 500 В/6 кВ/3 24 А Ширина 2-проводной клеммы 6 мм  8 - 9 мм</p> |
|--|--|--|

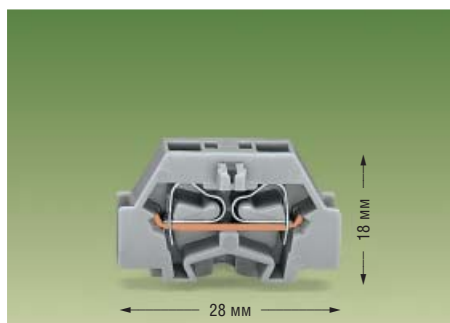
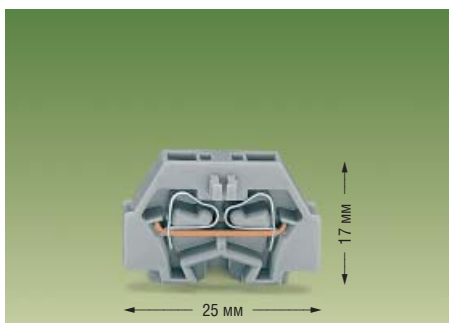

| Цвет | № заказа | | Упаковка, штук | Цвет | № заказа | | Упаковка, штук | Цвет | № заказа | Упаковка, штук |
|---------------|----------|---------|----------------|---------------|----------|---------|----------------|--|-----------------|----------------|
| | 2-пров. | 4-пров. | | | 2-пров. | 4-пров. | | 2-проводные клеммы, с нажимными кнопками | | |
| серые | 260-301 | 260-331 | 300 (6 x 50) | серые | 261-301 | 261-331 | 200 (4 x 50) | серые | 261-301/341-000 | 200 (4 x 50) |
| светлосерые | 260-303 | 260-333 | 300 (6 x 50) | светлосерые | 261-303 | 261-333 | 200 (4 x 50) | светлосерые | 261-303/341-000 | 200 (4 x 50) |
| синие | 260-304 | 260-334 | 300 (6 x 50) | синие | 261-304 | 261-334 | 200 (4 x 50) | синие | 261-304/341-000 | 200 (4 x 50) |
| оранж. | 260-306 | 260-336 | 300 (6 x 50) | оранж. | 261-306 | 261-336 | 200 (4 x 50) | оранж. | 261-306/341-000 | 200 (4 x 50) |
| желто-зеленые | 260-307 | 260-337 | 300 (6 x 50) | желто-зеленые | 261-307 | 261-337 | 200 (4 x 50) | желто-зеленые | 261-307/341-000 | 200 (4 x 50) |

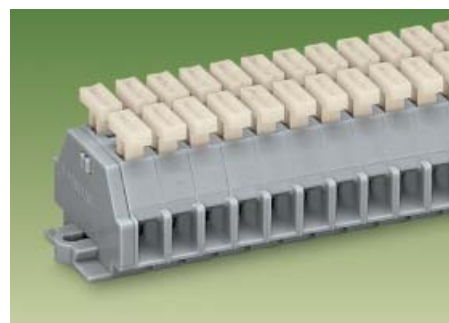
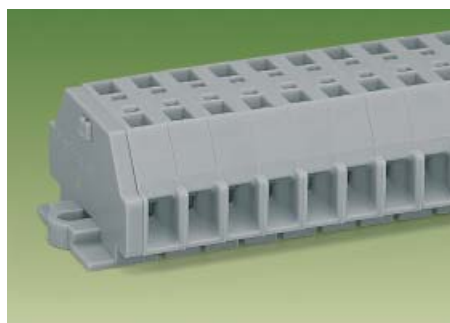
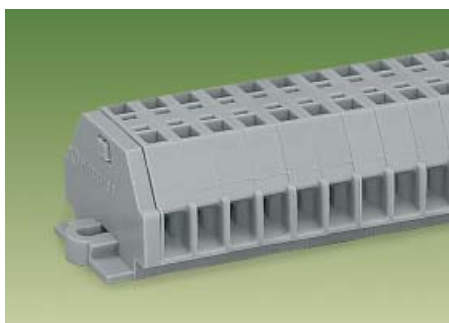

| Число клемм | № заказа | | Упаковка, штук | Число клемм | № заказа | | Упаковка, штук | Число клемм | № заказа | Упаковка, штук |
|-------------------------|----------|---------|----------------|-------------------------|----------|---------|----------------|-------------------------|-----------------|----------------|
| | 2-пров. | 4-пров. | | | 2-пров. | 4-пров. | | Клеммные колодки, серые | | |
| Клеммные колодки, серые | | | | Клеммные колодки, серые | | | | Клеммные колодки, серые | | |
| 2 | 260-102 | 260-202 | 100 | 2 | 261-102 | 261-202 | 100 | 2 | 261-102/341-000 | 100 |
| 3 | 260-103 | 260-203 | 100 | 3 | 261-103 | 261-203 | 100 | 3 | 261-103/341-000 | 100 |
| и далее до | | | | и далее до | | | | и далее до | | |
| 12 | 260-112 | 260-212 | 25 | 12 | 261-112 | 261-212 | 25 | 12 | 261-112/341-000 | 25 |

Клеммы с крепежными фланцами

Боковое подключение

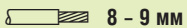
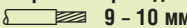



| | | |
|--|--|------------------------------|
| <p>0,08 - 2,5 мм² 500 В/6 кВ/3 24 А Ширина 4-проводной клеммы 10 мм</p>  | <p>0,08 - 4 мм² 630 В/8 кВ/3 24 А/32 А Ширина 2-проводной клеммы 7 мм Ширина 4-проводной клеммы 12 мм</p>  | <p>Принадлежности</p> |
|--|--|------------------------------|



| Цвет | № заказа | Упаковка, штук | Цвет | № заказа | | Упаковка, штук |
|---|-----------------|----------------|---------------|----------|---------|----------------|
| | | | | 2-пров. | 4-пров. | |
| 4-проводные клеммы, с нажимными кнопками | | | | | | |
| серые | 261-331/342-000 | 200 (4 x 50) | серые | 262-301 | 262-331 | 100 (2 x 50) |
| светлосерые | 261-333/342-000 | 200 (4 x 50) | синие | 262-304 | 262-334 | 100 (2 x 50) |
| синие | 261-334/342-000 | 200 (4 x 50) | оранж. | 262-306 | 262-336 | 100 (2 x 50) |
| оранж. | 261-336/342-000 | 200 (4 x 50) | желто-зеленые | 262-307 | 262-337 | 100 (2 x 50) |
| желто-зеленые | 261-337/342-000 | 200 (4 x 50) | | | | |



| Число клемм | № заказа | Упаковка, штук | Число клемм | № заказа | | Упаковка, штук |
|--------------------------------|-----------------|----------------|-------------|----------|---------|----------------|
| | | | | 2-пров. | 4-пров. | |
| Клеммные колодки, серые | | | | | | |
| 2 | 261-202/342-000 | 100 | 2 | 262-102 | 262-202 | 100 |
| 3 | 261-203/342-000 | 100 | 3 | 262-103 | 262-203 | 100 |
| и далее до | | | и далее до | | | |
| 12 | 261-212/342-000 | 25 | 12 | 262-112 | 262-212 | 25 |

| | | | | |
|---|-----------------------------------|--------------------------|-----------------|-----------------------|
| Торцевые пластины, серые | | | | |
|  | для серии 260 | | | |
| | 260-361 | 100 (2 x 50) | | |
| | для серии 261 | | | |
| | 261-361 | 100 (2 x 50) | | |
| | для серии 262 | | | |
| | 262-361 | 50 | | |
| Перемычки «Гребень», изолированные | | | | |
|  | | | | |
| Серия | I_N | Уменьшает сечение | Упаковка | |
| 260-402 | 10 А | до 1 мм ² | 25 шт. | |
| 261-402 | 16 А | до 1,5 мм ² | 25 шт. | |
| 262-402 | 16 А | до 2,5 мм ² | 25 шт. | |
| Инструмент, изолированный, | | | | |
|  | для установки перемычек | | | |
| | 209-132 | 1 | | |
| Монтажный кронштейн | | | | |
|  | для DIN-рельсы 35 мм | | | |
| | 209-123 | 25 | | |
| Карты с маркировкой | | | | |
|  | 20 самоклеящихся полосок на карте | | | |
| | | 1 Карта | | |
| Для серии 260 | | | | |
| Маркировка | Кол-во | 5 мм клеммы № заказа | Кол-во | 8 мм клеммы № заказа |
| Сетка | 20 | 249-195/260-501 | 20 | 249-195/260-801 |
| 1...50 | 10 | 260-620 | 8 | 260-670 |
| L1 | 660 | 249-195/260-574 | 400 | 249-195/260-874 |
| L2 | 660 | 249-195/260-575 | 400 | 249-195/260-875 |
| L3 | 660 | 249-195/260-576 | 400 | 249-195/260-876 |
| N | 660 | 249-195/260-577 | 400 | 249-195/260-877 |
| PE | 660 | 249-195/260-578 | 400 | 249-195/260-878 |
| Для серии 261 | | | | |
| Маркировка | Кол-во | 6 мм клеммы № заказа | Кол-во | 10 мм клеммы № заказа |
| Сетка | 20 | 249-196/261-501 | 20 | 249-196/261-801 |
| 1...50 | 10 | 261-620 | - | - |
| 1...48 | - | - | 6 | 261-670 |
| L1 | 540 | 249-196/261-574 | 320 | 249-196/261-874 |
| L2 | 540 | 249-196/261-575 | 320 | 249-196/261-875 |
| L3 | 540 | 249-196/261-576 | 320 | 249-196/261-876 |
| N | 540 | 249-196/261-577 | 320 | 249-196/261-877 |
| PE | 540 | 249-196/261-578 | 320 | 249-196/261-878 |
| Для серии 262 | | | | |
| Маркировка | Кол-во | 7 мм клеммы № заказа | Кол-во | 12 мм клеммы № заказа |
| Сетка | 20 | 249-197/262-501 | 20 | 249-197/262-801 |
| 1...50 | 8 | 262-620 | - | - |
| 1...24 | - | - | 6 | 262-670 |
| L1 | 460 | 249-197/262-574 | 260 | 249-197/262-874 |
| L2 | 460 | 249-197/262-575 | 260 | 249-197/262-875 |
| L3 | 460 | 249-197/262-576 | 260 | 249-197/262-876 |
| N | 460 | 249-197/262-577 | 260 | 249-197/262-877 |
| PE | 460 | 249-197/262-578 | 260 | 249-197/262-878 |